

Manual de utilizare

Ion Wallbox Basic
Ion Wallbox Key
Ion Wallbox Basic Protect
Ion Wallbox Key Protect



Ion Wallbox Basic
Ion Wallbox Key
Ion Wallbox Basic Protect
Ion Wallbox Key Protect

Manual de utilizare

Cuprins

1	Informații instrucțiuni	.5
1.1	Categoria vizată.	5
1.2	Importanța prezentelor instrucțiuni	5
1.3	Tipuri de indicații de avertizare	5
1.4	Convenții de reprezentare	5
1.5	Norme și reglementări subiacente	6
1.6	Documente aplicabile	6
2	Utilizare prevăzută	.6
3	Siguranță	.6
3.1	Indicații generale de siguranță	6
3.2	Autocolante de siguranță	6
4	Privire de ansamblu asupra produsului.	.7
4.1	Accesorii	8
4.2	Descrierea produsului.	8
5	Montajul și instalarea.	.9
6	Încărcarea vehiculului electric.	.9
7	Curățarea Wallbox-ului.	11
8	Remediarea erorilor	12
9	Întreținerea Wallbox-ului	12
9.1	Verificarea funcționării	13
10	Demontarea Wallbox-ului	13
11	Eliminarea ca deșeu a Wallbox-ului	13
12	FAQ – Întrebări frecvente	14
13	Date tehnice.	14

1 Informații instrucțiuni

1.1 Categoria vizată

Prezentele instrucțiuni descriu modul în care vă puteți încărca vehiculul electric cu Ion Wallbox de la OBO. Instrucțiunile se adresează operatorilor de Ion Wallbox Basic, Key, Basic Protect și Key Protect.

1.2 Importanța prezentelor instrucțiuni

Prezentele instrucțiuni au la bază normele aplicabile la momentul întocmirii (februarie 2022).

Citiți cu atenție instrucțiunile înainte de utilizarea Wallbox-ului. Nu ne asumăm răspunderea pentru defecțiunile care apar în urma nerespectării prezentelor instrucțiuni.

Imaginile au exclusiv caracter exemplificativ. Rezultatele montajului pot diferi din punct de vedere al aspectului.



Toate documentele furnizate împreună cu produsul trebuie păstrate într-un loc accesibil, pentru a fi disponibile în eventualitatea în care aveți nevoie de informații.

Versiunea actuală a manualului de utilizare poate fi accesată și prin codul QR de pe Wallbox.

1.3 Tipuri de indicații de avertizare



PERICOL

Tipul de pericol!

Indică o situație periculoasă. Nerespectarea indicației de siguranță poate avea ca rezultat vătămări mortale.



AVERTISMENT

Tipul de pericol!

Indică o situație periculoasă. Nerespectarea indicației de siguranță poate avea ca rezultat vătămări grave sau mortale.



PRECAUȚIE

Tipul de pericol!

Indică o situație periculoasă. Nerespectarea indicației de siguranță poate avea ca rezultat vătămări moderate sau ușoare.

ATENȚIE

Tipul de pericol!

Indică o situație periculoasă. În cazul nerespectării indicației de siguranță, pot apărea pagube materiale la nivelul produsului sau al mediului.

Indicație! *Marchează indicații și instrucțiuni importante.*

1.4 Convenții de reprezentare

Explicația reprezentărilor utilizate:



Utilizare corectă



Utilizare greșită

1.5 Norme și reglementări subiacente

- IEC 61851-1
- IEC 62196-2

1.6 Documente aplicabile

- Declarație de conformitate
- Instrucțiuni de montaj pentru Ion Wallbox-uri (pentru instalatori **elec-
trici**)

2 Utilizare **prevăzută**

Ion Wallbox este utilizat ca punct de încărcare unic, exclusiv pentru încărcarea vehiculelor electrice în zone private cu acces restricționat, de exemplu proprietăți private. Wallbox-ul este adecvat doar pentru montajul fix pe perete în interior sau în spații exterioare protejate. Încărcarea se efectuează în conformitate cu Mode 3 conform IEC 61851-1 cu o fișă de tip 2 pentru încărcarea vehiculelor electrice monofazate, bifazate și trifazate cu 11 kW/16 A (setare din fabrică).

Nu este permisă încărcarea vehiculelor electrice cu baterii cu eliberare de gaz.

Wallbox-ul nu este conceput pentru utilizarea în alt scop decât cel prevăzut aici. În cazul în care Wallbox-ul este utilizat într-un alt scop decât cel prevăzut aici, pierdeți orice drept la garanție și compensare.

3 Siguranță

3.1 Indicații generale de siguranță

Respectați următoarele indicații generale de siguranță:

- Contactul cu curentul electric poate duce la electrocutare. Deschiderea Wallbox-ului și lucrările electrotehnice pot fi efectuate numai de către un electrician specialist.
- În cazul în care aparatul este defect sau deteriorat, acesta poate provoca un incendiu sau persoanele pot fi rănite prin electrocutare. Utilizați numai aparate care sunt în stare perfectă. În cazul în care se detectează defecte sau deteriorări, Wallbox-ul trebuie deconectat/izolat de la alimentarea cu energie electrică prin intermediul siguranței din instalația casei.
- Țineți copiii și animalele departe de instalație.
- Persoanele cu stimulatori cardiace sau defibrilatoare nu trebuie să lucreze sau să fie prezente la sistemele de încărcare și la echipamentele acestora, de exemplu, în scopuri de întreținere sau pentru remedierea defecțiunilor.

3.2 Autocolante de siguranță

Lista autocolantelor de siguranță aplicate pe aparat și semnificația acestora:



Pericol de tensiune electrică!

Înainte de a lucra la nivelul aparatului, asigurați-vă că acesta este lipsit de tensiune.



Electrician specialist!

Montajul și racordul aparatului trebuie efectuate numai de către un electrician specialist!



Clasa de protecție!

Aparatul corespunde clasei de protecție 1 conform DIN EN 61140 (VDE 0140-1).

4 Privire de ansamblu asupra produsului

Seria Ion Wallbox include 4 modele diferite. În funcție de model, Wallbox-ul are caracteristici diferite.

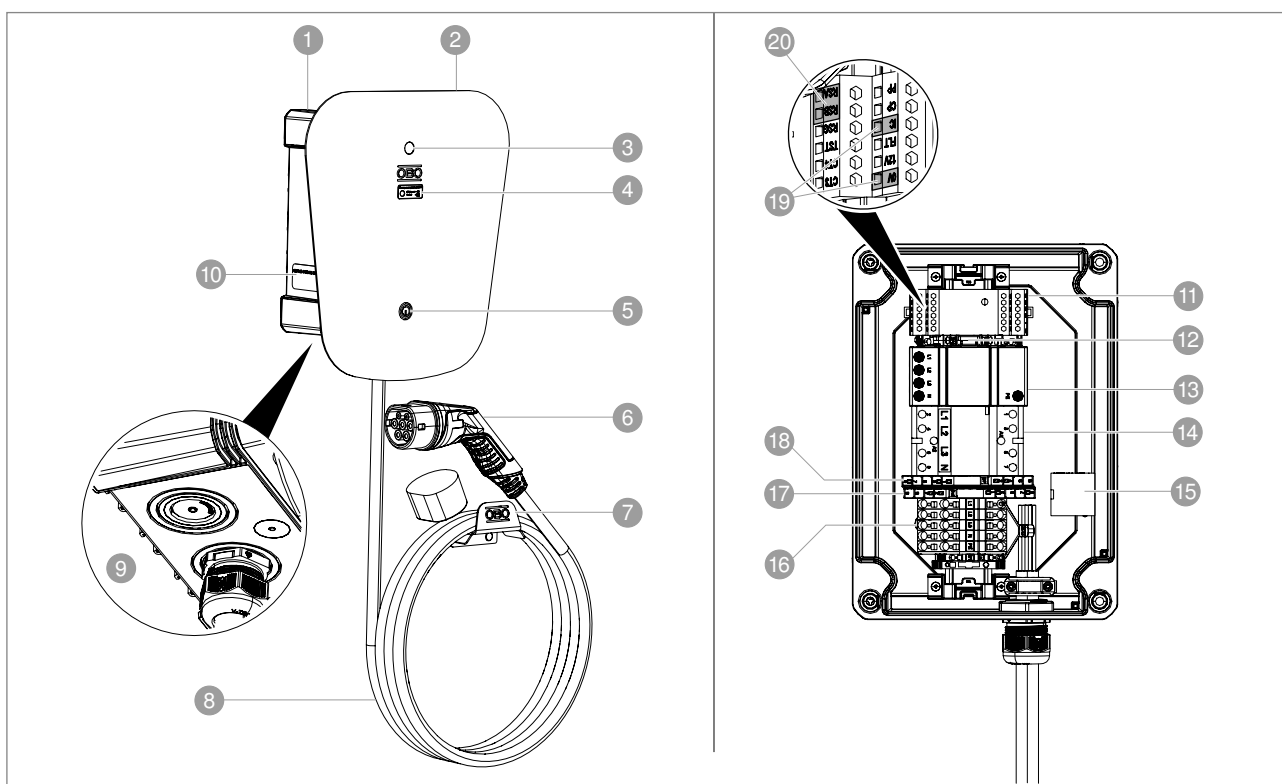



Componentă/Wallbox		Ion Wallbox Basic	Ion Wallbox Key	Ion Wallbox Basic Protect	Ion Wallbox Key Protect
1	Wallbox	✓	✓	✓	✓
2	Ramă frontală	✓	✓	✓	✓
3	LED de stare Wallbox	✓	✓	✓	✓
4	LED de stare a protecției la supratensiune	✗	✗	✓	✓
5	Înterupător Pornire/Oprire fără autorizare	✓	✗	✓	✗
	Înterupător Pornire/Oprire cu autorizare (Înterupător tip cheie)	✗	✓	✗	✓
6	Fișă de încărcare de tip 2	✓	✓	✓	✓
7	Suport de perete pentru cablul de încărcare	✓	✓	✓	✓
8	Cablul de încărcare 5 m	✓	✓	✓	✓

Privire de ansamblu asupra produsului

Componentă/Wallbox	Ion Wallbox Basic	Ion Wallbox Key	Ion Wallbox Basic Protect	Ion Wallbox Key Protect
9 Intrare cablu pentru cablul de alimentare	✓	✓	✓	✓
10 Plăcuță de identificare Ion Wallbox cu cod QR	✓	✓	✓	✓
11 Controler de încărcare Mode 3	✓	✓	✓	✓
12 Siguranță fuzibilă 1 A 250 V CA 5x20	✓	✓	✓	✓
13 Protecție la supratensiune în domeniul energetic V10 Compact	✗	✗	✓	✓
14 Protecție pentru instalație	✓	✓	✓	✓
15 Monitorizarea curentului rezidual CC	✓	✓	✓	✓
16 Cleme de legătură	✓	✓	✓	✓
17 Protecție la supratensiune pentru echipamentele de date MDP 5 V	✗	✗	✓	✓
18 Protecție la supratensiune pentru echipamentele de date MDP 12 V	✗	✗	✓	✓
19 Contact de eliberare fără potențial (de exemplu, pentru instalații fotovoltaice, receptoare de control al undulației)	✓	✓	✓	✓
20 Interfață Modbus RTU (de exemplu: conectare la un controler extern)	✓	✓	✓	✓

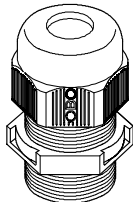
4.1 Accesorii

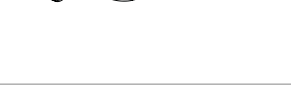
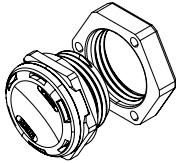
Imagine	Denumire	Nr. articol
	Presetupă M25/M32 pentru cablul de alimentare și presetupă M12 pentru cablul de date	Inclus în pachetul de livrare
	Capac de protecție împotriva intemperțiilor pentru Wallbox Basic/Key	Disponibil separat: 6570105
	Capac de protecție împotriva intemperțiilor pentru Wallbox Basic Protect/Key Protect	Disponibil separat: 6570107
	Element de compensare a presiunii M20	Inclus capacul de protecție împotriva intemperțiilor, în caz contrar disponibil separat: 2034680





4.2 Descrierea produsului

Ion Wallbox-urile sunt utilizate pentru încărcarea vehiculelor electrice în zone private ca punct de încărcare unic. Wallbox-urile au următoarele funcții și caracteristici de echipare:

- încărcare în conformitate cu Mode 3 conform IEC 61851-1
- cablu de încărcare de 5 m cu fișă de încărcare de tip 2
- încărcare monofazată, bifazată și trifazată
- potrivite pentru rețele TN și TT

- monitorizare integrată a temperaturii
- monitorizarea curentului rezidual CC
- informații de stare prin intermediul afișajului LED
- opțional cu întrerupător tip cheie pentru autorizare
- opțional cu protecție adecvată la supratensiune
- inclusiv suport de cablu
- cablate în prealabil și pregătite pentru conectare
- Contact de eliberare fără potențial, de exemplu, pentru instalații foto-voltaice, receptoare de control al undulației)
- Limitarea puterii de încărcare la o valoare fixă, setare din fabrică 11 kW, putere maximă 22 kW
- Protocol Modbus RTU prin interfața RS-485 pentru o comunicare bidirecțională

4.2.1 Afișaj de stare LED

Afișaj LED	Descriere	Semnificație
	albastru, pulsează	Gata de încărcare, vehiculul poate fi conectat
	albastru, continuu	Conectat la vehicul, dar procesul de încărcare nu a fost inițiat sau finalizat
	verde, continuu	Vehiculul se încarcă
	roșu, pulsează	Eroare, proces de încărcare întrerupt
	nicio lumină	Aparat oprit

Tabel 1: Afișaj de stare LED

5 Montajul și instalarea



Wallbox-ul poate fi montat și conectat, deschis sau modificat numai de către un electrician specialist.

Instrucțiunile corespunzătoare de montaj și instalare pentru instalatorii electrici sunt anexate la produs.

6 Încărcarea vehiculului electric



Pericol de electrocutare!

În cazul în care aparatul este defect sau deteriorat, acesta poate provoca un incendiu sau persoanele pot fi rănite prin electrocutare. Utilizați numai aparate care sunt în stare perfectă pentru încărcarea vehiculelor electrice. Nu atingeți pinii de contact ai cablului de încărcare.

Indicație! *Dacă temperatura Wallbox-ului crește peste 60 °C, procesul de încărcare este întrerupt automat până când Wallbox-ul este răcit la 40 °C.*



Figura 1: Pornirea Wallbox-ului

1. Porniți Wallbox-ul prin intermediul întrerupătorului Pornire/Opreire sau al întrerupătorului tip cheie ①.
→ LED-ul de stare luminează intermitent albastru ②.

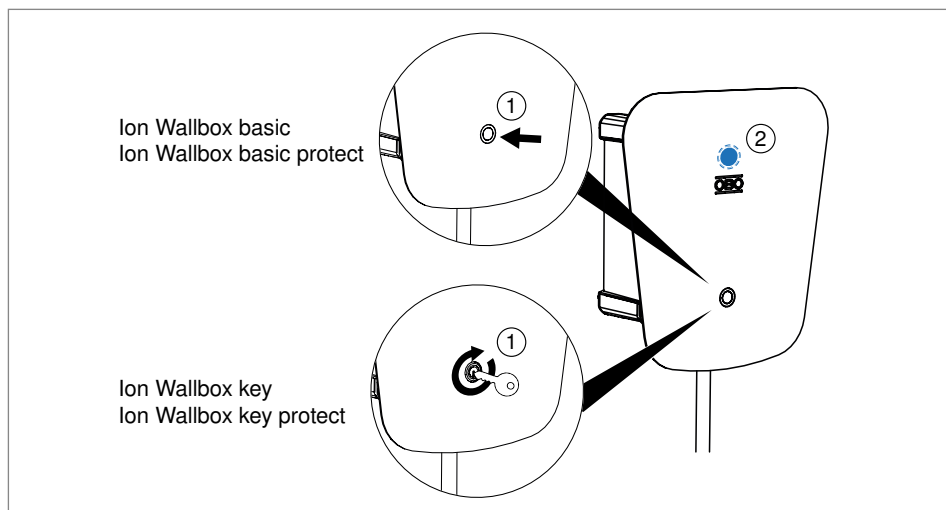

Pericol de împiedicare!

Un cablu de încărcare întins pe jos reprezintă un pericol de împiedicare. Țineți copiii departe de vehiculul electric în curs de încărcare. Utilizați suportul de cablu în cazul în care procesul de încărcare este finalizat.

2. Desfășurați complet cablul de încărcare.
3. Îndepărtați capacul de protecție de pe fișa de încărcare.

ATENȚIE

Deteriorarea cablului de încărcare/fișei de încărcare!

Cablul de încărcare nu trebuie să fie tensionat. Parcați vehiculul suficient de aproape de Wallbox astfel încât cablul de încărcare să nu fie tensionat. Nu pot fi utilizate fișe adaptoare sau prelungitoare.



Figura 2: Încărcarea vehiculului electric

4. Conectați fișa de încărcare la vehiculul electric ③.

→ LED-ul de stare luminează albastru continuu.

ATENȚIE**Deteriorarea Wallbox-ului!**

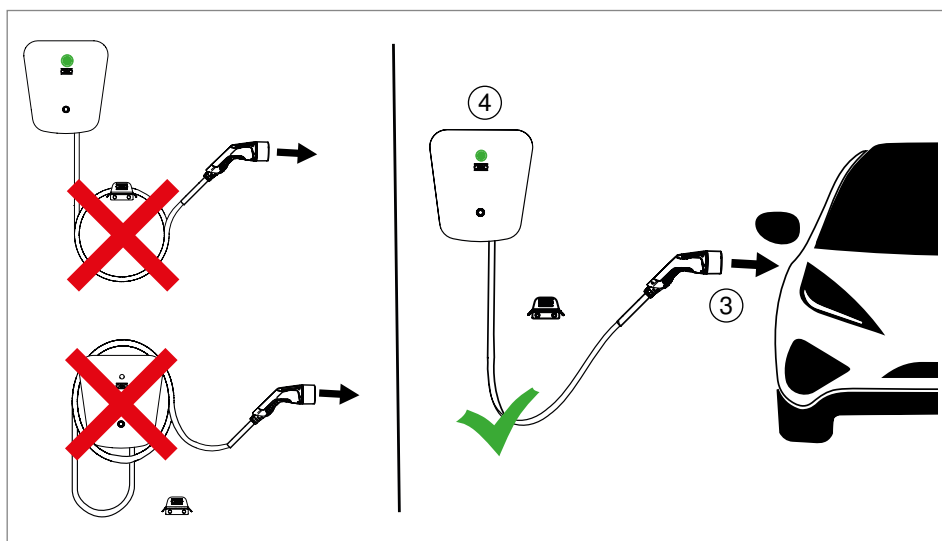
În timpul procesului de încărcare, Wallbox-ul nu trebuie să fie pornit/oprit de mai multe ori prin intermediul întrerupătorului Pornire/Oprire. Inițiați, întrerupeți sau finalizați procesul de încărcare întotdeauna prin intermediul funcției vehiculului electric.

ATENȚIE**Deteriorarea Wallbox-ului!**

Vehiculul nu poate fi mutat în timpul procesului de încărcare.

5. Inițiați procesul de încărcare de la nivelul vehiculului.

→ LED-ul de stare luminează verde continuu ④, se aude un clic.



Figura 3: Finalizarea procesului de încărcare

Indicație! *Procesul de încărcare este finalizat automat de către vehicul. LED-ul de stare luminează din nou albastru continuu.*

6. Deconectați fișa de încărcare de la vehicul ① și puneți la loc capacul de protecție.
7. Înfășurați cablul de încărcare pe suportul de cablu fără să îl îndoiiți ②.

Opțional

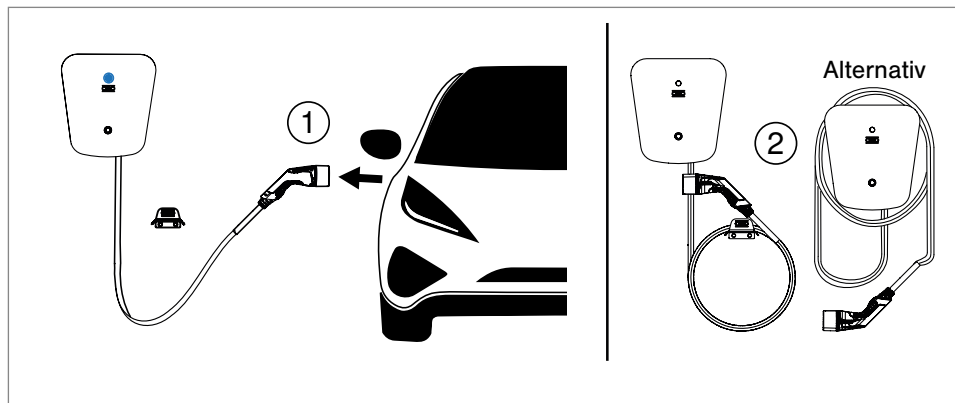
8. Opriți Wallbox-ul prin intermediul întrerupătorului Pornire/Oprire pentru a evita consumul de curent în modul standby.

7 Curățarea Wallbox-ului

ATENȚIE**Daune materiale!**

Agenții de curățare abrazivi sau bureții pot deteriora carcasa Wallbox-ului. Nu utilizați agenți de curățare sau solvenți agresivi, bureți sau jet de apă pentru curățarea Wallbox-ului.

- Suprafața Wallbox-ului poate fi curățată cu o cârpă uscată.
- Pentru murdărie mai puternică, utilizați o cârpă umedă care a fost stoarsă bine.

8 Remedierea erorilor

Eroare	Cauză posibilă	Modalități de remediere a erorilor
LED-ul de stare nu luminează	Wallbox-ul nu este pornit.	Porniți Wallbox-ul prin intermediul întrerupătorului Pornire/Oprire sau al întrerupătorului tip cheie.
	Wallbox-ul nu este alimentat cu curent.	Verificați întrerupătorul/siguranța FI.
	Wallbox-ul este supraîncălzit.	Scoateți cablul de încărcare din vehicul, opriți Wallbox-ul prin intermediul întrerupătorului Pornire/Oprire sau al întrerupătorului tip cheie. După 2 ore, reporniți procesul de încărcare.
	Wallbox-ul este defect.	Contactați electricianul specialist/instalatorul.
	Siguranța fuzibilă s-a declanșat.	Contactați electricianul specialist/instalatorul.
LED-ul de stare luminează roșu continuu	Procesul de încărcare a fost întrerupt. Wallbox-ul necesită ventilație spațială.	Scoateți cablul de încărcare din vehicul. Asigurați o ventilație suficientă.
LED-ul de stare luminează intermitent lent roșu	Eroare de sistem sau comunicarea cu vehiculul este defectuoasă.	Contactați electricianul specialist/instalatorul.
LED-ul de stare luminează intermitent rapid roșu	Curent rezidual CC detectat.	Defecțiune electronică la nivelul vehiculului. Scoateți cablul de încărcare din vehicul. Opriți vehiculul. Opriți Wallbox-ul. Reporniți procesul de încărcare. În cazul în care eroarea apare în continuare, contactați electricianul specialist/instalatorul.
LED-ul SPD luminează roșu	Protecția încorporată la supra-tensiune V10 Compact este defectă. Wallbox-ul funcționează în continuare, dar fără protecție la supra-tensiune.	Contactați electricianul specialist/instalatorul.
Eroare necunoscută	–	Opriți Wallbox-ul, deconectați siguranța din instalația casei. Contactați electricianul specialist/instalatorul.

9 Întreținerea Wallbox-ului

Următoarele lucrări de întreținere și verificări trebuie efectuate pentru a asigura funcționarea în siguranță a Wallbox-ului:

Verificare/întreținere	Interval	De efectuat de către
Verificare vizuală/control în privința funcționării corecte	la utilizare	Operator/utilizator
Verificare funcțională a echipamentului de protecție la curent rezidual	Bianual	Electrician specialist
Verificarea izolației de la nivelul cablului de încărcare*	Bianual	Electrician specialist
Verificare conform Regulamentului DGUV 3/ VDE 0105-100	Anual sau când sunt aduse modificări instalației	Electrician specialist

*În cazul variantelor Ion Wallbox Basic Protect și Ion Wallbox Key Protect,

protecția la supratensiune montată în Wallbox trebuie deconectată înainte de verificare.

9.1 Verificarea funcționării

Funcționarea ireproșabilă a Wallbox-ului poate fi verificată pe baza următoarei secvențe:

1. Pornirea Wallbox-ului.
→ LED-ul de stare luminează intermitent albastru.
2. Conectați fișa de încărcare la vehicul.
→ LED-ul de stare luminează albastru continuu.
3. Inițiați procesul de încărcare de la nivelul vehiculului.
→ LED-ul de stare luminează verde continuu, se aude un clic.
4. Finalizarea procesului de încărcare de către vehicul.
→ LED-ul de stare luminează albastru continuu.
5. Deconectați fișa de încărcare de la vehicul.
→ LED-ul de stare luminează intermitent albastru.



10 Demontarea Wallbox-ului

Wallbox-ul poate fi demontat numai de către un electrician specialist.

11 Eliminarea ca deșeu a Wallbox-ului

Respectați prevederile locale privind evacuarea la deșeuri.

- Produsul: precum deșeurile de echipamente electronice
- Ambalajul: la gunoi menajer



12 FAQ – Întrebări frecvente

1. Poate fi montat Ion Wallbox de către utilizator?

→ Nu, instalația electrică a Ion Wallbox trebuie să fie realizată întotdeauna de către un electrician specialist. Numai atunci este garantată o funcționare sigură din punct de vedere electric.

2. Cum trebuie să fie asigurat electric Ion Wallbox?

→ Ion Wallbox trebuie să dispună de protecție cu siguranțe la toți poli din instalația casei. Respectați în permanență toate prevederile locale privind funcționarea aparatelor electrice.

3. Poate fi operat Ion Wallbox și în regim monofazat?

→ Da, în principiu, fiecare model de Ion Wallbox poate fi operat monofazat.

4. Ion Wallbox nu funcționează (niciun afișaj LED). Cum se stabilește eroarea?

→ Verificați întrerupătorul de circuit miniatură montat în amonte în instalația casei și întrerupătorul de protecție la curent rezidual. A se vedea și „8 Remedierea erorilor“ la pagina 12 pentru LED-ul de stare.

5. Puterea de încărcare a Ion Wallbox este mai mică decât se aștepta. Care ar putea fi motivul pentru acest lucru?

→ Verificați dacă în vehicul a fost setată o limitare a puterii de încărcare (a se vedea manualul de utilizare al vehiculului care urmează să fie încărcat).

13 Date tehnice

	Wallbox Basic	Wallbox Key	Wallbox Basic Protect	Wallbox Key Protect
Dimensiuni [mm]	330x300x127 mm		370x340x136 mm	
Tip de montaj	Montaj pe perete			
Putere de încărcare max.	22 kW, trifazat			
Curent de încărcare [A]	6...32 A			
Tensiune de conectare [V]	230/400 V			
Lungime cablu de încărcare	5 m			
Fișă de încărcare	Tip 2			
Protecție la curent rezidual CC	6 mA			
Temperatură operațională	-10 °C... +50 °C			
Numărul de faze utilizabile	max. 3			
Secțiunea transversală max. a conductorului monofilar/din sârmă subțire	10 mm ²			
Secțiunea transversală max. a conductorului cu manșon de capăt	6 mm ²			
Clasa de protecție a Wallbox-ului	IP66			
Clasa de protecție a cablului cu capac de protecție	IP54			
Clasa de protecție a cablului conectat	IP44			
Rezistență la șoc	IK08			
Comunicare	Protocol Modbus RTU prin interfața RS-485			

	Wallbox Basic	Wallbox Key	Wallbox Basic Protect	Wallbox Key Protect
Contact de eliberare fără potențial	IC/0V închis: nu este pregătit pentru funcționare, încărcarea nu este posibilă IC/0V deschis: pregătit pentru funcționare, încărcarea este posibilă			

OBO Bettermann România SRL

Strada Atomiștilor nr. 10, Măgurele, Ilfov
Măgurele, ILFOV
ROMÂNIA

Serviciu clienți, România

Tel.: 021.457.45.66 / 021.457.45.86
Fax: +021 457 4909
E-mail: info@obo.ro

www.obo.ro

Building Connections

